

Montageanleitung Saunalicht Led Streifen ProfiBus Warmweiss

4er ProfiBus LED RGB Verteiler
(Montage außerhalb der Sauna)

Netzteil 12V DC / 200-240V
(Montage außerhalb der Sauna)

Bild 1



Bild 2



Ihre Vorteile:

- ✓ Steckbare Sauna LED Streifen 50cm, verkürzbar je 10cm
- ✓ Schnelle Verbindung durch 4-Pin Stecker an beiden Enden
- ✓ Befestigungslöcher für schnelle und einfache Montage
- ✓ Umweltfreundliche Niederspannung 12 Volt
- ✓ Indirekte Ambiente Beleuchtung Ihre Sauna
- ✓ Geeignet für finnische, bzw. trockene Saunen
- ✓ Für private und gewerbliche Nutzung
- ✓ inup Qualität Made in Deutschland

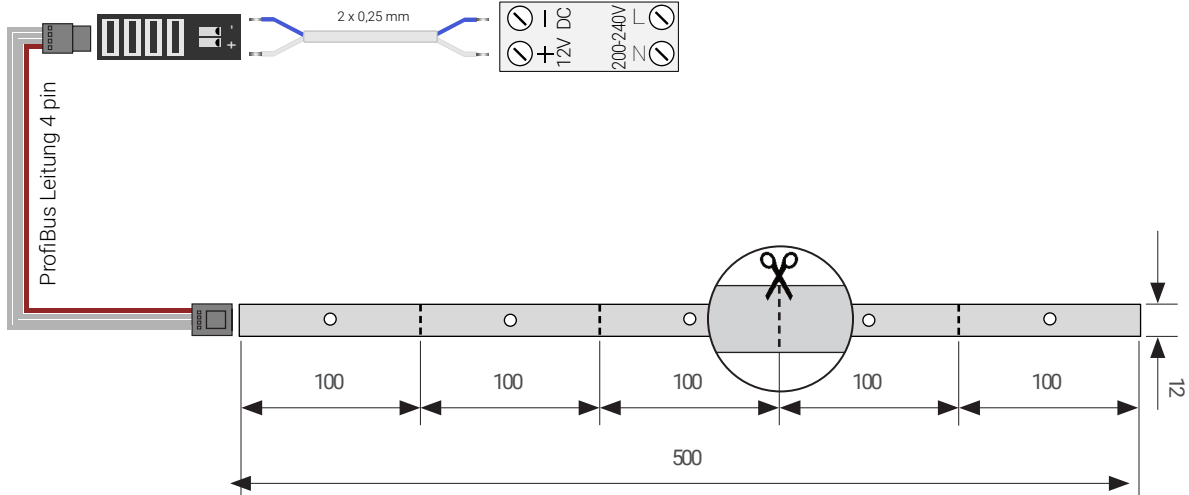
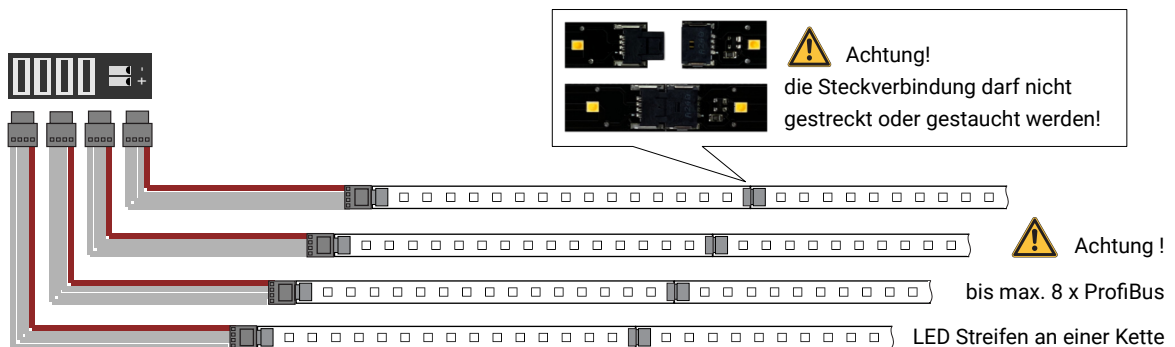
Technische Daten:

Größe L/B/T: 500 x 12 x 1,5 mm, Gewicht 30 g
 Nennspannung: 12V DC, Dimmbar (spannungsbasiert)
 Schaltleistung: 3 W (warmweiße Streifen, pro Stück)
 Temperaturbeständigkeit bis +110 °C / -40 °C
 Jede LED einzeln gegen Überhitzung geschützt
 Extra für Sauna Warm-Weisses Led Licht 2700 Kelvin
 Leuchtkraft 400 Lumen, Energieeffizienz A+++
 Insgesamt 15 LED's je ProfiBus Led-Streifen
 Spritzwasserschutz Klasse IP44

Made in Germany

Achtung - bitte nicht direkt an 200-240V Spannung anschliessen!
 Unsere LED-Produkte sind umweltfreundlich und brauchen nur 12V DC Niederspannung!
 Der Anschluss darf nur an von inup zertifiziertes Netzteil und durch eine Elektrofachkraft erfolgen!
 Bei direkter Installation an die Stromquelle mit 200-240V ohne Netzteil werden die LED's zerstört!

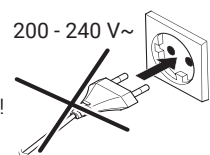

Anschluss Möglichkeiten - Sauna Led Streifen WW

Bild 3 Sauna Led Streifen | Ein-/Ausschalten mit Saunasteuerung oder Lichtschalter



Bild 4 Sauna Led Streifen | Dimmen mit Saunasteuerung oder Lichtdimmer



Bild 5 Sauna Led Streifen | Dimmen mit Funk-Lichtdimmer "Basics"

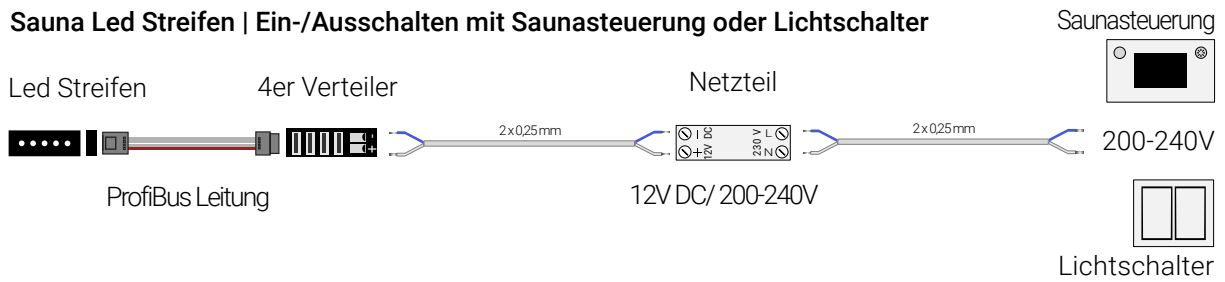

Bild 6 Sauna Led Streifen | Dimmen mit Premium Multi-Zonen Funk-Dimmer bis zu 4 Lichtzonen

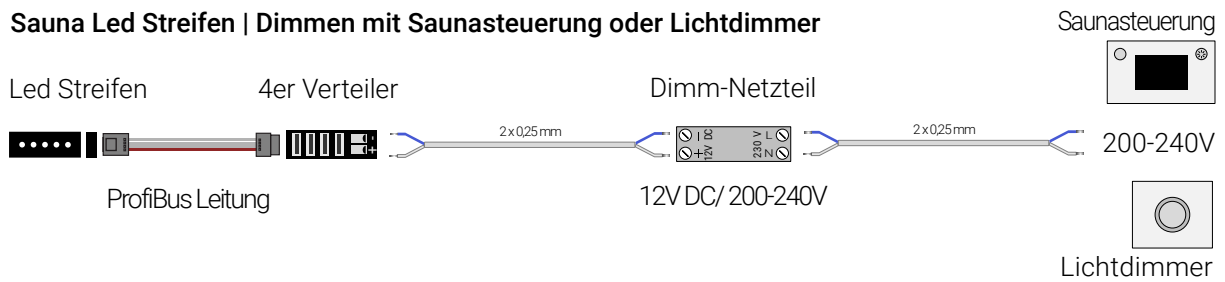

Zusammengestellte Sets - Sauna Led Streifen WW

inup ProfiBus WW Set 2001

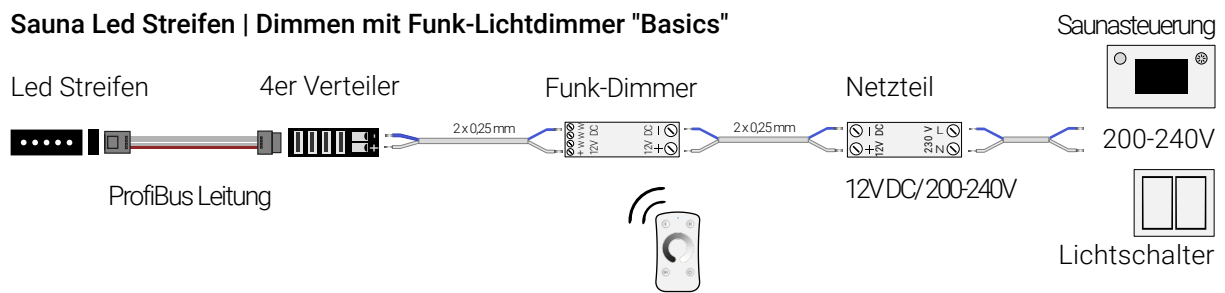
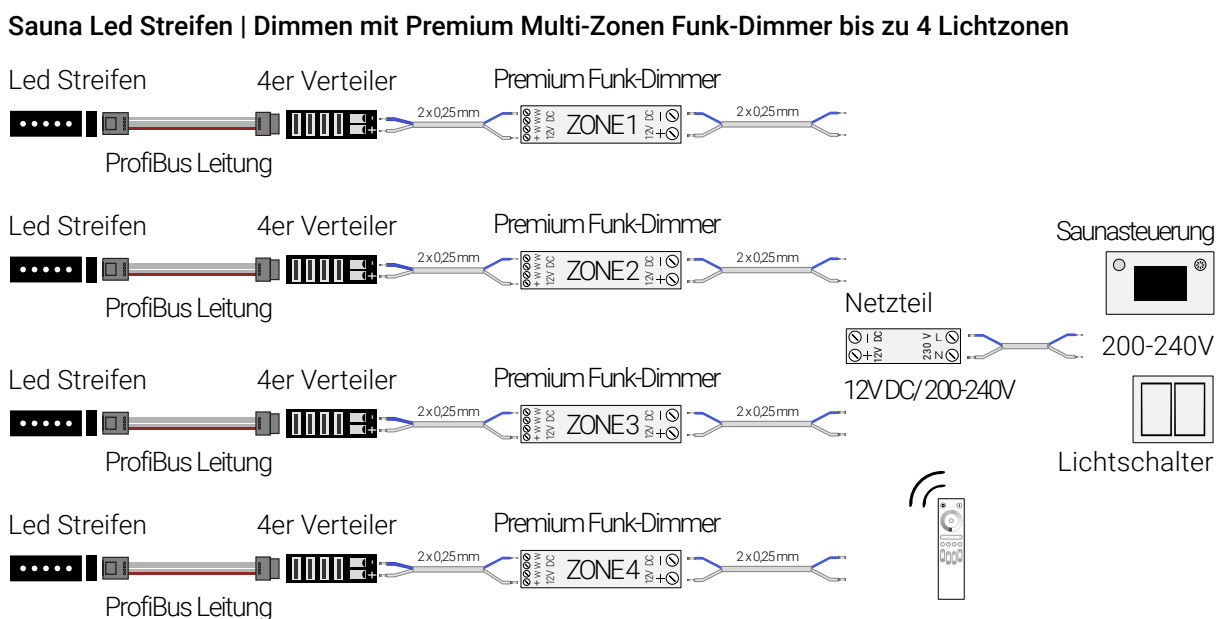
Bild 7

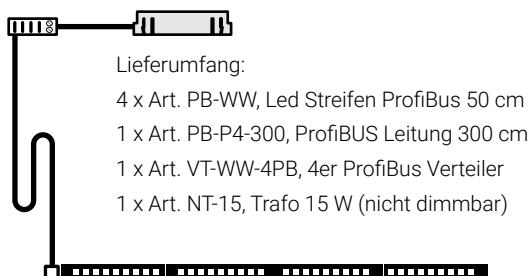

inup ProfiBus WW Set 2002

Bild 8

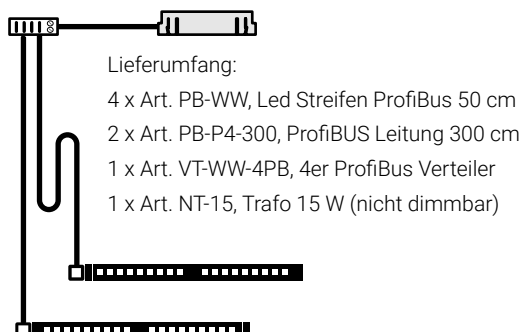

inup ProfiBus WW Set 4001

Bild 9

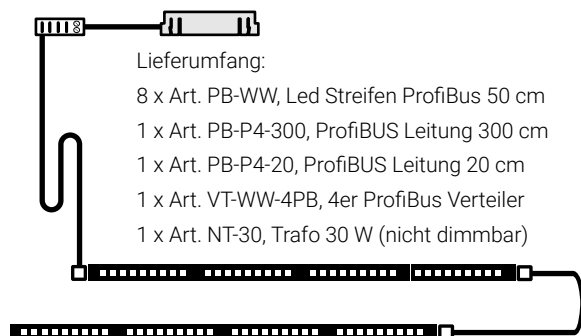

inup ProfiBus WW Set 4002

Bild 10

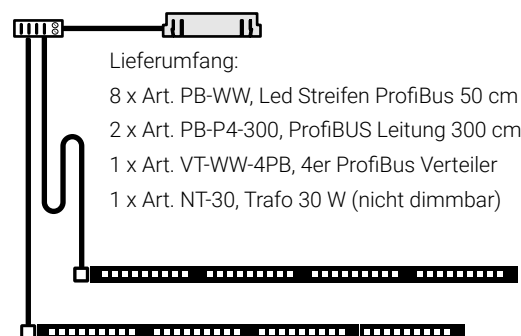

Empfohlenes Zubehör:

| | |
|----------------|--------------------------------------------------------------------------------------------------------|
| Art. PB-WW | inup Sauna Led Streifen ProfiBus 50cm, Warmweiß 2700 K, 3 Watt, 12V DC |
| Art. PB-P4-20 | 20 cm inup ProfiBUS-Verbindungsleitung, mit Stecker und Buchse |
| Art. PB-P4-100 | 100 cm inup ProfiBUS-Verbindungsleitung, mit Stecker und Buchse |
| Art. PB-P4-300 | 300 cm inup ProfiBUS-Verbindungsleitung, mit Stecker und Buchse |
| Art. PB-P4-500 | 500 cm inup ProfiBUS-Verbindungsleitung, mit Stecker und Buchse |
| Art. VT-WW-4PB | 4-fach Verteiler WW, für max. 4 x ProfiBus WW Leitungen / 2x0,25mm |
| Art. FD-WW | Led Licht Funk-Dimmer Set inkl. Funkbedienung und Empfänger |
| Art. FD-WW-Q | Led Licht Premium Funk-Dimmer Serie-Q, bis zu 4 Einzel-Lichtzonen |
| Art. CO-Z-Q | Premium Empfänger der einzelnen Lichtzone, kompatibel mit Serie-Q, ein Empfänger für je eine Lichtzone |
| Art. NT-15 | Netzteil 15 W für inup Led Saunalicht, 12V DC / 200-240V, nicht dimmbar |
| Art. NT-30 | Netzteil 30 W für inup Led Saunalicht, 12V DC / 200-240V, nicht dimmbar |
| Art. NT-50 | Netzteil 50 W für inup Led Saunalicht, 12V DC / 200-240V, nicht dimmbar |
| Art. NT-100 | Netzteil 100 W für inup Led Saunalicht, 12V DC / 200-240V, nicht dimmbar |
| Art. NTD-36 | Dimmbares Netzteil 36 W, für Lichtdimmen mit Saunasteuerung, Dreh-, Push-Dimmer, 12V DC/200-240V |
| Art. NTD-50 | Dimmbares Netzteil 50 W, für Lichtdimmen mit Saunasteuerung, Dreh-, Push-Dimmer, 12V DC/200-240V |
| Art. NTD-75 | Dimmbares Netzteil 75 W, für Lichtdimmen mit Saunasteuerung, Dreh-, Push-Dimmer, 12V DC/200-240V |

Herstellergarantie

Die Herstellergarantie beginnt mit dem Datum des Kaufbeleges und ist grundsätzlich auf 24 Monate befristet. Bitte beachten Sie, dass Mängel oder Schäden, die durch unkonventionelle Verwendung verursacht wurden, sind von der Gewährleistung ausgeschlossen. Das Startdatum der Garantiezeit ist das Rechnungsdatum des autorisierten Fachhändlers oder Kabinenherstellers. Voraussetzung hierfür ist die Vorlage der Originalrechnung. Die Gewährleistungsfrist wird durch Gewährleistungsansprüche nicht verlängert. Bitte senden Sie das defekte Gerät direkt an den Saunahändler oder an uns zurück und senden Sie uns so schnell wie möglich (mindestens innerhalb von 30 Tagen) eine Email mit Fotos von Defekten oder Fehlern, inkl. eindeutige Fehlerbeschreibung und Rechnungskopie zu.

Es gelten die Allgemeinen Servicebedingungen des Technikherstellers, die in ihrer jeweils gültigen Fassung, Ergänzend zu diesen Servicebedingungen gelten die Allgemeinen Geschäftsbedingungen des Technikherstellers in ihrer jeweils gültigen Fassung.

Recycling

Nicht mehr gebrauchte Geräte / Leuchtmittel sind gem. Richtlinie 2012/19/EU bzw. ElektroG zum Recyceln bei einer Wertstoffsammelstelle abzugeben. Nicht mit dem Hausmüll entsorgen.



Service Adresse:

inup GmbH
Lierenfelder Str. 39
40231 Düsseldorf
Germany

+49 (0) 211 229669 55
info@inup.de
www.inup.de

Technische Änderungen vorbehalten. Version 20210609.