

Montageanleitung Sauna Led Licht ProfiTube warmweiß

Netzteil 12V DC / 200-240V
(Montage außerhalb der Sauna)



Bild 3 360° schwenkbare Lichtrichtung

125°C Temperaturbeständigkeit

Lieferumfang | inup ProfiTube Sauna-Lichtrohr:

- 1 x inup design Saunaleuchte Led warmweiß
- inkl. 4m Silikon-Anschlussleitung 2x0,25mm
- 2 x Halterungen
- 1 x Montage-/Gebrauchsanleitung
- 0 x Netzteil 12V DC / 200-240V (Optional)
- 0 x keine Befestigungsschrauben

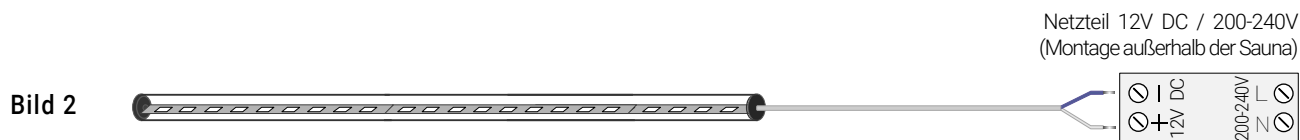
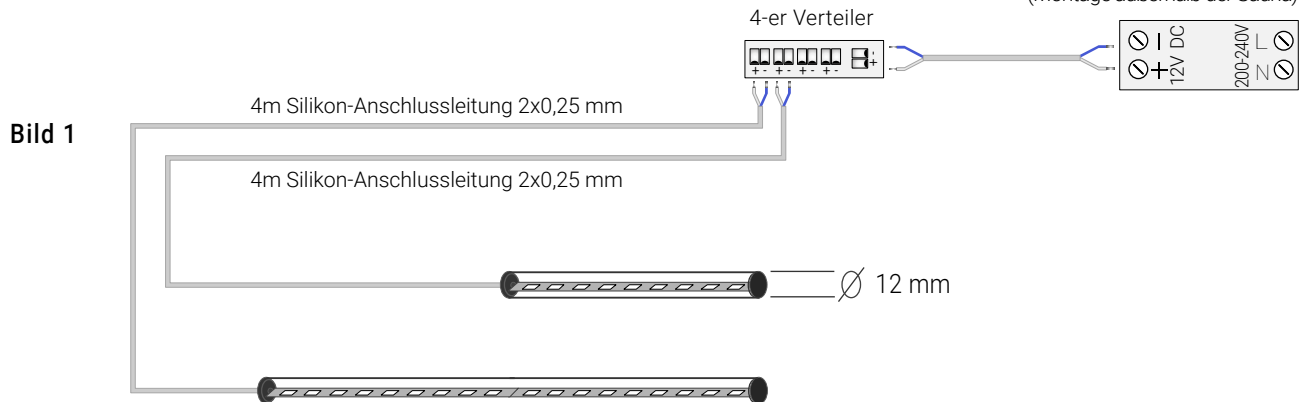
Maße, Leistung je Länge:

- 530 mm x Ø12 mm - 3,0 Watt, 375 Lumen
- 630 mm x Ø12 mm - 3,6 Watt, 450 Lumen
- 730 mm x Ø12 mm - 4,2 Watt, 525 Lumen
- 830 mm x Ø12 mm - 4,8 Watt, 600 Lumen
- 930 mm x Ø12 mm - 5,4 Watt, 675 Lumen
- 1030 mm x Ø12 mm - 6,0 Watt, 750 Lumen
- 1130 mm x Ø12 mm - 6,6 Watt, 825 Lumen
- 1230 mm x Ø12 mm - 7,2 Watt, 900 Lumen

Achtung • Licht-Dimmen !

Das Licht-Dimmen, ist nur mit geeignetem inup Dimm-Netzteil und Led-Lichtdimmer (spannungsbasiert) möglich!

Technische Daten inup ProfiTube Sauna-Lichtrohr:

- Temperaturbeständigkeit bis +125°C /-40°C, IP54
- Schwenkbare Lichtausrichtung 360° in den Halterungen
- Durchmesser Ø12 mm, in verschiedenen Längen
- Längen: 530, 630, 730, 830, 930, 1030, 1130, 1230 mm
- inkl. fest verbaute 4m Silikon-Anschlussleitung 2 x 0,25mm
- Montage je Lichtrohr an mitgelieferten Halterungen
- für trockene und feuchte Saunen (kein Dampfbad)
- Geeignet für private und gewerbliche Nutzung
- 12V DC Dimmbar (mit geeignetem Netzteil und Lichtdimmer)
- Überhitzungsschutz, Energieeffizienz A+++
- Led Saunalicht Warm-Weiß 2700 Kelvin
- Qualitäts-Herstellung in Deutschland

Achtung - bitte nicht direkt an 200-240V Spannung anschliessen!
Unsere LED-Produkte sind umweltfreundlich und brauchen nur 12V DC Niederspannung!
Der Anschluss darf nur an von inup zertifiziertes Netzteil und durch eine Elektrofachkraft erfolgen!
Bei direkter Installation an die Stromquelle mit 200-240V ohne Netzteil werden die LED's zerstört!

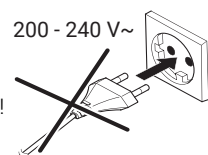

Anschluss Möglichkeiten

Bild 4 Led ProfiTube | Ein-/Ausschalten mit Saunasteuerung oder Lichtschalter



Bild 5 Led ProfiTube | Dimmen mit Saunasteuerung oder Lichtdimmer



Bild 6 Led ProfiTube | Dimmen mit Funk-Lichtdimmer "Basics"

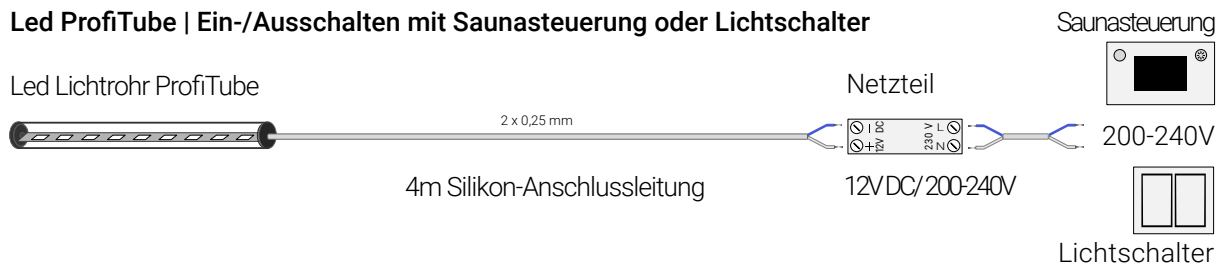

Bild 7 Mehrere Led ProfiTube's | Ein-/Ausschalten mit Saunasteuerung oder Lichtschalter

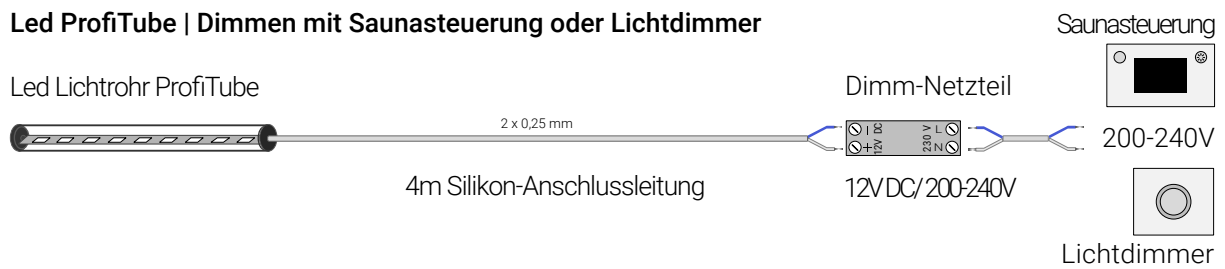

Bild 8 Mehrere Led ProfiTube's | Dimmen mit Saunasteuerung oder Lichtdimmer

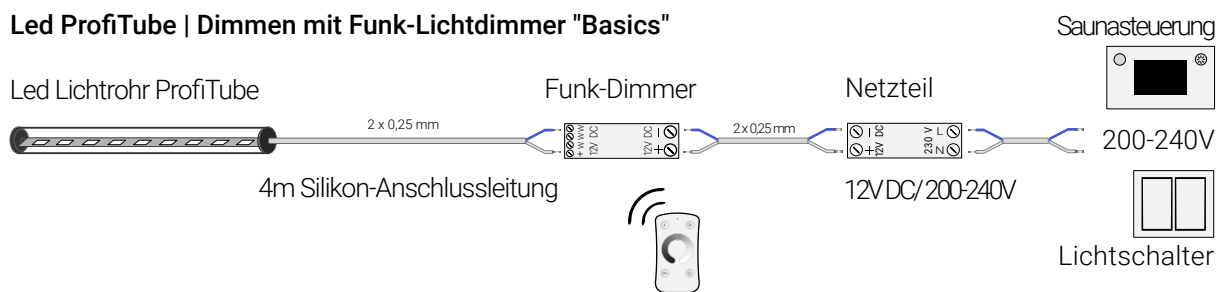

Bild 9 Mehrere Led ProfiTube's | Dimmen mit Funk-Lichtdimmer "Basics"

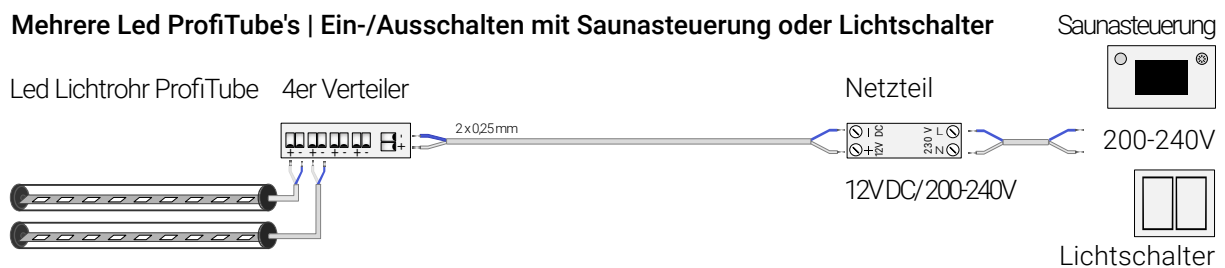

Empfohlenes Zubehör:

Art. FD-WW	Led Licht Funk-Dimmer Set inkl. Funkbedienung und Empfänger
Art. FD-WW-Q	Led Licht Premium Funk-Dimmer Serie-Q, bis zu 4 Einzel-Lichtzonen
Art. CO-Z-Q	Premium Empfänger der einzelnen Lichtzone, kompatibel mit Serie-Q, ein Empfänger für je eine Lichtzone
Art. NTD-36	Dimmbares Netzteil 36 W, für Lichtdimmen mit Saunasteuerung, Dreh-, Push-Dimmer, 12V DC/200-240V
Art. NTD-50	Dimmbares Netzteil 50 W, für Lichtdimmen mit Saunasteuerung, Dreh-, Push-Dimmer, 12V DC/200-240V
Art. VT-WW-4P2	4-fach Verteiler, für max. 4 x Led Saunaleuchten 2 Pin Leitungen / 2x0,25mm

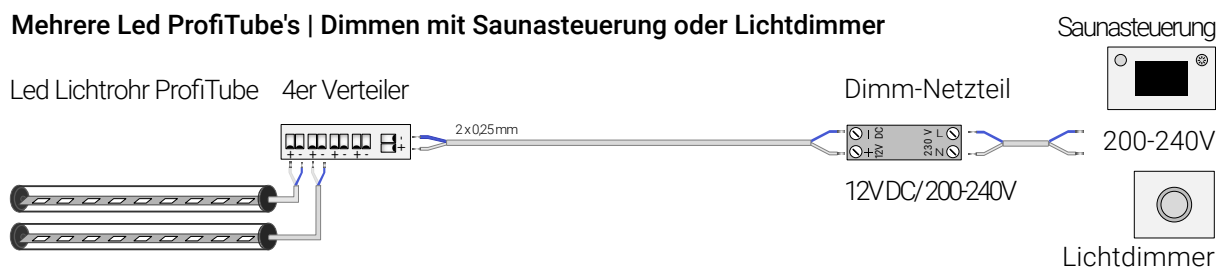
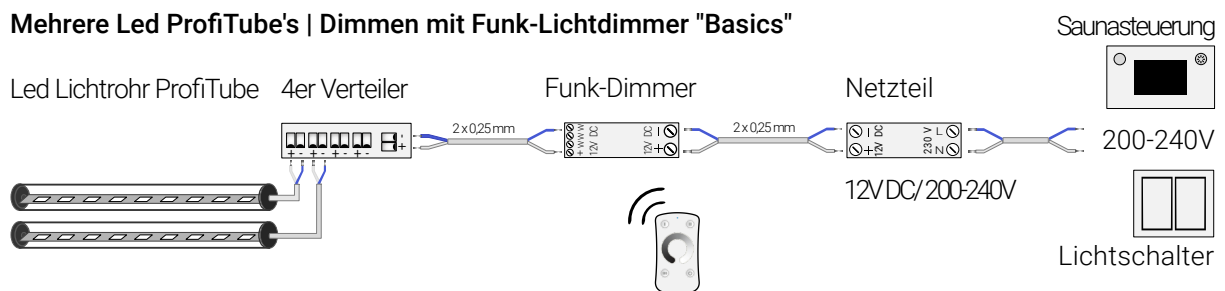
Herstellergarantie

Die Herstellergarantie beginnt mit dem Datum des Kaufbeleges und ist grundsätzlich auf 24 Monate befristet. Bitte beachten Sie, dass Mängel oder Schäden, die durch unkonventionelle Verwendung verursacht wurden, sind von der Gewährleistung ausgeschlossen. Das Startdatum der Garantiezeit ist das Rechnungsdatum des autorisierten Fachhändlers oder Kabinenherstellers. Voraussetzung hierfür ist die Vorlage der Originalrechnung. Die Gewährleistungsfrist wird durch Gewährleistungsansprüche nicht verlängert. Bitte senden Sie das defekte Gerät direkt an den Saunahändler oder an uns zurück und senden Sie uns so schnell wie möglich (mindestens innerhalb von 30 Tagen) eine Email mit Fotos von Defekten oder Fehlern, inkl. eindeutige Fehlerbeschreibung und Rechnungskopie zu.

Es gelten die Allgemeinen Servicebedingungen des Technikherstellers, die in ihrer jeweils gültigen Fassung, Ergänzend zu diesen Servicebedingungen gelten die Allgemeinen Geschäftsbedingungen des Technikherstellers in ihrer jeweils gültigen Fassung.

Recycling

Nicht mehr gebrauchte Geräte / Leuchtmittel sind gem. Richtlinie 2012/19/EU bzw. ElektroG zum Recyceln bei einer Wertstoffsammelstelle abzugeben. Nicht mit dem Hausmüll entsorgen.



Service Adresse:

inup GmbH
Lierenfelder Str. 39
40231 Düsseldorf
Germany

+49 (0)211 22966955
info@inup.de
www.inup.de

Technische Änderungen vorbehalten. Version 20210613.